

# Instrukcja montażu



A  
Zaślepka \*4



B  
Rurka \*16



C  
Plastikowa rama\*2

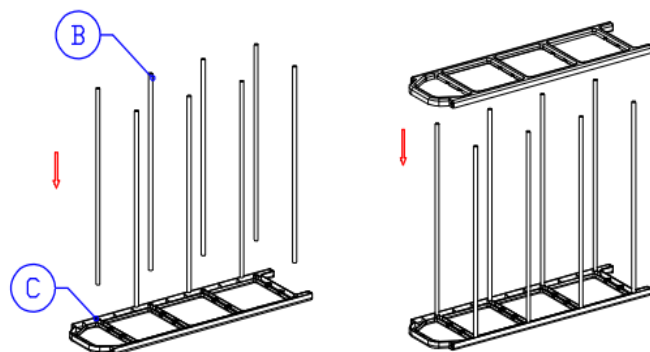

1. Połóż ramkę na podłodze, włóż rurki po obu stronach ramki, następnie przymocuj kolejną ramkę po drugiej stronie rurek.

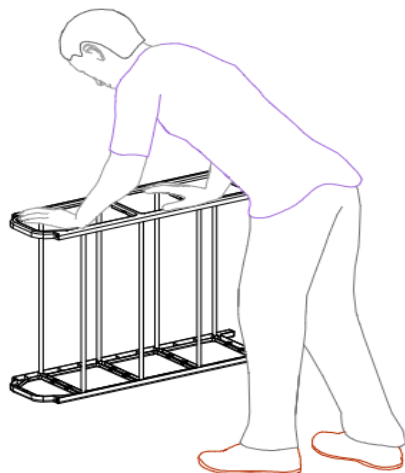

2. Przyciśnij plastikową ramkę aby mieć pewność, że jest dobrze zamontowana.

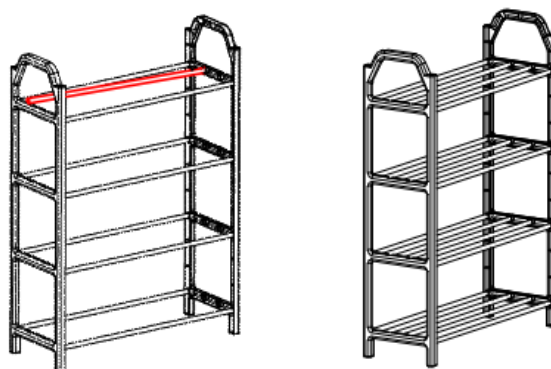

3. Włóż dwie rurki do środka każdego poziomu, upewnij się, że są dobrze zamontowane.

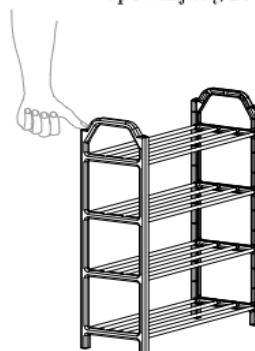
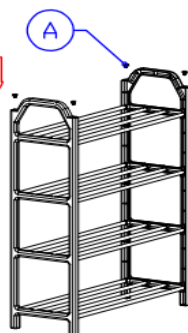

4. Włóż zaślepki, żeby zakryć otwory ramek.

*Można dokładać kolejne poziomy, jak opisano poniżej:*

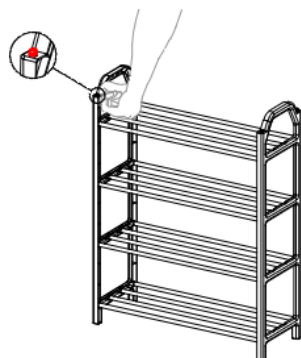
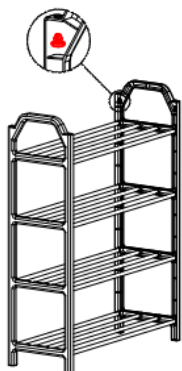

1. Włóż łącznik drugiego stojaka od góry aby wystawał.

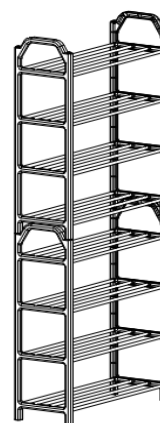
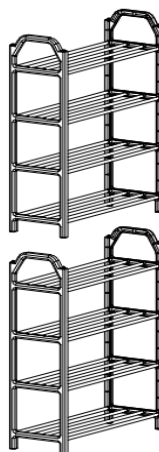

2. Ustaw półkę na buty z płaskimi otworami na drugą z wystającymi łącznikami. Naciśnij górę, aby upewnić się, że są mocno połączone. Powinieneś usłyszeć wyraźny głos "klik".

# INSTRUCTION

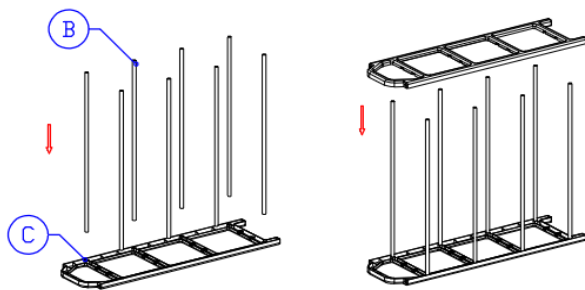
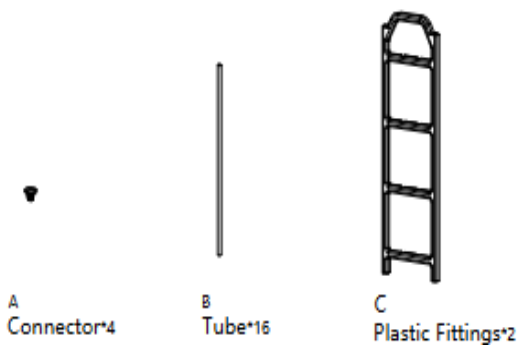

1. Lay the frame on the floor, insert tubes into the both side firstly, attach another frame onto the other side of the tubes.

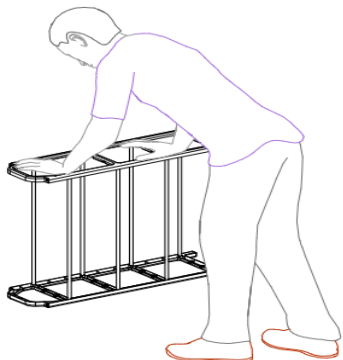

2. Press the surface of plastic parts to make sure it firmly and properly

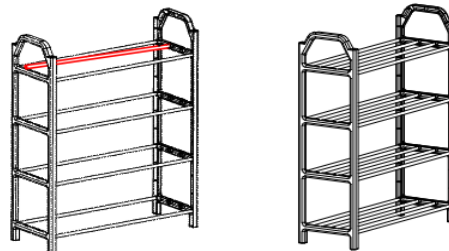

3. Insert two tubes into the middle of each layer to make sure it firmly and properly

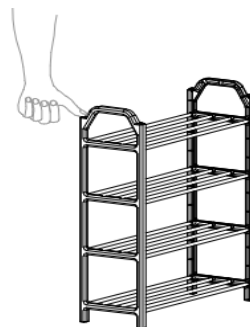
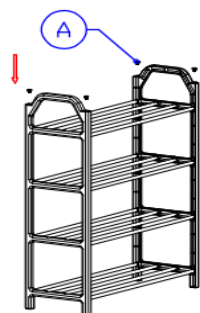

4. Insert connectors into the joints to cover the holes

## IT'S FREE TO STACK WITH ADDITIONAL RACK AS BELOW STEPS

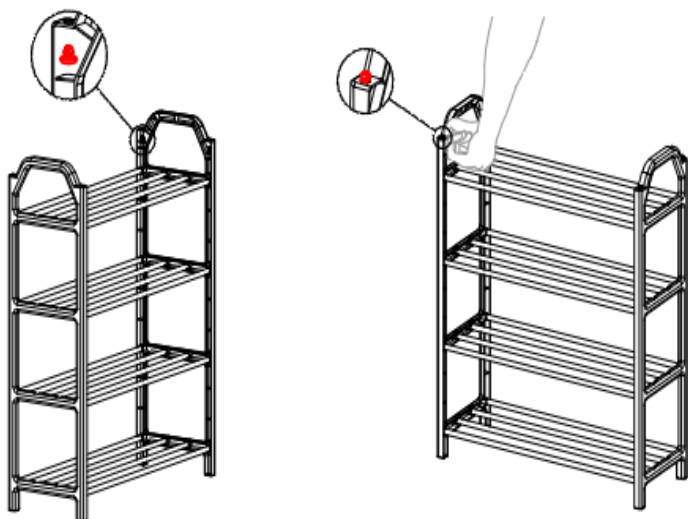

1. Insert connector of the second shoe rack from the internal upward to make it protruded.



2. Stack the shoe rack with with flat cover holes into another one with protruded connectors. Press upward to make sure they are firmly connected by the protruded connectors with the clear voice of "Crack".

## INSTRUKCJA UŻYTKOWANIA

**Przed rozpoczęciem montażu i użytkowania, należy dokładnie zapoznać się z niniejszą instrukcją.**

**Ważne: Instrukcję należy zachować na przyszłość by w razie potrzeby do niej wrócić.**

**Przed rozpoczęciem montażu należy sprawdzić czy w opakowaniu znajdowały się wszystkie części wymienione na liście.**

### **Ostrzeżenia:**

- nie należy zezwalać dzieciom na składanie lub rozkładanie wieszaka,
- nie zaleca się wielokrotnego składania i rozkładania produktu (wielokrotne składanie i rozkładanie, może przyczynić się do zmniejszenia stabilności),
- elementy opakowania (w tym karton, foliowe torby itd.) nie są zabawką, należy trzymać je poza zasięgiem dzieci w przeciwnym przypadku istnieje ryzyko uduszenia lub poważnego uszczerbku na zdrowiu,
- produkt nie jest zabawką.

### **Użytkowanie:**

- produkt należy używać na twardej, równej powierzchni,
- należy używać produktu wyłącznie zgodnie z jego przeznaczeniem (nie wolno się bujać, zawieszać huśtawek, siadać, opierać się itd.),
- produkt do użytku wyłącznie wewnątrz pomieszczeń,
- produkt do użytku domowego.

### **Czyszczenie i konserwacja:**

- produkt należy czyścić wilgotną, miękką szmatką, następnie wytrzeć do sucha.

Należy chronić wieszak przed silnym zabrudzeniem. Nie należy czyścić wieszaka za pomocą silnych detergentów ani ostrych przedmiotów.

Producent:  
MIROŚLAW GOCKOWIAK,  
Ciele, ul. Przylesie 3,  
86-005 Białe Błota, Polska  
kraj produkcji: Chiny

## INSTRUCTIONS OF USE

**Before starting the assembly and use, please read these instructions carefully.**

**Before installation, check whether all elements are present in the package.**

**Important: Keep this manual for future reference and refer to it if necessary.**

### **Warnings:**

- the packaging components (including cardboard, plastic bags, etc.) are not a toy, keep them out of the reach of children, otherwise there is a risk of suffocation or serious damage to health.
- product is not a toy, small parts can be swallowed by children causing risk of suffocation. Product should be used under the supervision of responsible adult.
- multiple assembling is not recommended (multiple assembling may reduce stability)

### **Use**

The product should be use on a hard, even surface,  
Product should only be used indoor, without exposing them to moisture or excessive UV radiation.  
Regularly check that no element of the item has been damaged or excessively worn.  
Discontinue use of the product if it is damaged  
Taking care of your comfort and safety, we recommend that you use the product only as intended.

### **Cleaning and maintenance:**

The product should be cleaned with a damp, soft cloth and then wiped dry. The item should be kept from heavy soiling. Do not clean it with strong or abrasive detergents. Remember to remove any dirt on a regular basis, as after a long time they will become harder to remove and may even discolor the material.

Manufacturer:  
MIROŚLAW GOCKOWIAK,  
Ciele, ul. Przylesie 3,  
86-005 Białe Błota, Polska  
MADE IN CHINA